



Logamax plus

GB042-22K
GB042-22

Для спеціалізованого
підприємства

Уважно прочитайте
інструкцію перед
монтажем та
обслуговуванням

Передмова

Шановні пані та панове,

Тепло – це наша стихія і вже понад 275 років. Із самого початку ми робимо все, щоб Ви отримали індивідуальні рішення щодо приємного відчуття клімату, який потрібен саме Вам.

І тепло, і гаряча вода, і навіть вражаючі можливості провітрювання будуть під Вашим контролем за допомогою продукції Buderus. Високоєфективна опалювальна техніка з доведеною якістю від Buderus довго та надійно даруватиме Вам комфорт.

Ми виготовляємо продукцію за найновішими технологіями та звертаємо увагу на те, щоб наші вироби ефективно узгоджувались один з одним. При цьому на передньому плані завжди стоїть економічність та безпечність для навколишнього середовища.

Дякуємо, що Ви вирішили скористатись нашими послугами – та завдяки цьому одночасно можете користуватись ефективним споживанням енергії та отримувати високий комфорт. Для того, щоб так і залишалось надалі, уважно прочитайте посібник із експлуатації. Якщо, все ж виникають проблеми, зверніться, будь ласка, до Вашого вповноваженого наладчика. Це допоможе Вам уникнути проблем під час подальшої експлуатації.

У Вас немає можливості звернутися до Вашого вповноваженого наладчика? У такому разі наша сервісна служба до Ваших послуг!

Ми бажаємо Вам отримати якомога більше задоволення від Вашого нового продукту від Buderus!

Ваш колектив Buderus

Зміст

1	Пояснення символів з техніки безпеки	4
1.1	Пояснення символів	4
1.2	Техніка безпеки	4
2	Відкриття захисної кришки панелі керування	6
3	Огляд елементів керування	6
4	Введення в експлуатацію	7
5	Користування	8
5.1	Увімкнення/вимкнення приладу	8
5.2	Увімкнення опалення	8
5.3	Регулювання опалення	8
5.4	Регулювання температури гарячої води (GB042-22K)	9
5.5	Регулювання температури гарячої води (GB042-22)	9
5.6	Режим «Літо» (опалення не працює; тільки приготування гарячої води)	10
5.7	Захист від морозу	10
5.8	Блокування кнопок	11
5.9	Функціональні помилки	11
5.10	Термічна дезинфекція для приладів з бойлером	11
5.11	Повідомлення на дисплеї	12
6	Рекомендації по заощаджуванню енергії	13
7	Загальні рекомендації	14
	Примітки	15

1 Пояснення символів з техніки безпеки

1.1 Пояснення символів

Вказівки щодо техніки безпеки

 Вказівки щодо техніки безпеки виділено в тексті сірим кольором та позначено трикутником.

 У разі небезпеки через ураження струмом знак оклику в трикутнику замінюється на знак блискавки.

Сигнальні слова на початку вказівки щодо техніки безпеки позначають вид та ступінь тяжкості наслідків, якщо заходи для відвернення небезпеки не виконуються.

- **УВАГА** означає, що можуть виникнути матеріальні збитки.
- **ОБЕРЕЖНО** означає що може виникнути ймовірність людських травм середнього ступеню.
- **ПОПЕРЕДЖЕННЯ** означає що може виникнути ймовірність тяжких людських травм.
- **НЕБЕЗПЕКА** означає що може виникнути ймовірність травм, що загрожують життю людини.

Важлива інформація

 Важлива інформація для випадків, що не несуть небезпеку для людей та речей позначається за допомогою символу, який знаходиться поруч. Вона відокремлюється за допомогою ліній зверху та знизу тексту.

Інші символи

Символ	Значення
▶	Крок дії
→	Посилання на інше місце в документі або інші документи
•	Список/Запис у реєстрі
–	Список/Запис у реєстрі (2 рівень)

Таб. 1

1.2 Техніка безпеки

При виникненні запаху газу

- ▶ Закрийте запірний кран подачі газу (→ стор. 7).
- ▶ Відчиніть вікна в приміщенні.
- ▶ Забороняється користування будь-якими електричними вмикачами та вимикачами.
- ▶ Загасіть відкритий вогонь.
- ▶ **Не користуйтеся телефоном** на місці небезпеки. Телефонуйте з іншого приміщення та негайно сповістіть відповідальну газопостачальну установу і спеціалізоване сервісне підприємство – сервісний центр Bosch Gruppe, який має відповідні повноваження.

При виникненні запаху відпрацьованих газів

- ▶ Вимкніть апарат (→ стор. 8).
- ▶ Відчиніть двері та вікна в приміщенні.
- ▶ Негайно сповістіть спеціалізоване сервісне підприємство – сервісний центр Bosch Gruppe.

Установлення, внесення змін

- ▶ Інсталяцію котла та димовивідного тракту, а також переобладнання дозволяється виконувати тільки фахівцям спеціалізованого сервісного підприємства - сервісного центру Buderus, які мають на те відповідні повноваження (сертифікат).
- ▶ Забороняється внесення технічних змін у конструкцію димовивідного тракту.
- ▶ **У випадку експлуатації, що залежить від повітря в приміщенні**, забороняється затуляти чи зменшувати розміри отворів для припливної та витяжної вентиляції у дверях, вікнах та стінах приміщення, в якому встановлено прилад. За наявності або у випадку додаткового монтажу герметичних вікон слід забезпечити постачання повітря, необхідного для утворення пальної суміші та повного згоряння газу.

Термічна дезінфекція

- ▶ **Небезпека гідротермічних опіків!**
Обов'язково здійснювати контроль під час роботи з температурами вище 60 °C.

Технічний огляд/технічне обслуговування

- ▶ **Рекомендація для клієнтів:** укладіть із сертифікованим сервісним центром договір на технічне обслуговування, який передбачає щорічний технічний огляд приладу та його сервісне обслуговування у випадку необхідності.
- ▶ Користувач несе відповідальність згідно з чинним законодавством за дотримання правил техніки безпеки та екологічної експлуатації котла.
- ▶ Дозволяється використовувати тільки оригінальні запасні частини!

Вибухонебезпечні та легкозаймисті матеріали

- ▶ Категорично забороняється зберігання та використання вибухонебезпечних та легкозаймистих матеріалів, речовин та рідин (папір, розчинники, фарби і т. інш.) поблизу приладу.

Повітря для утворення паливної суміші / повітря в приміщенні

- ▶ Повітря для утворення паливної суміші / повітря в приміщенні повинно бути вільним від агресивних речовин (наприклад, галогенних вуглеводнів, що містять сполуки хлору та фтору і входять до складу розчинників, фарб, клейових речовин, моторних газів і побутових миючих та очищуючих засобів). Таким чином можна запобігти корозії.

2 Відкриття захисної кришки панелі керування

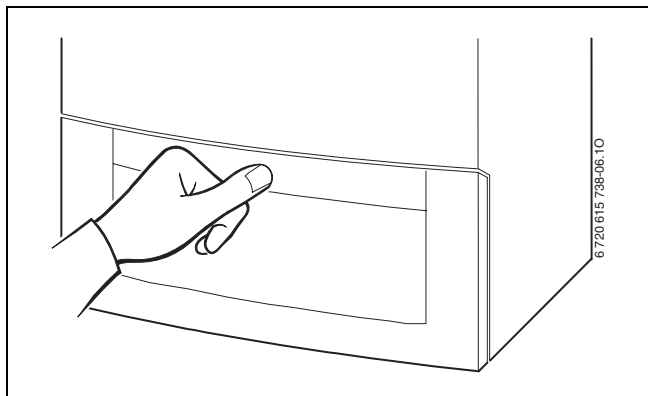

Малюнок. 1

3 Огляд елементів керування

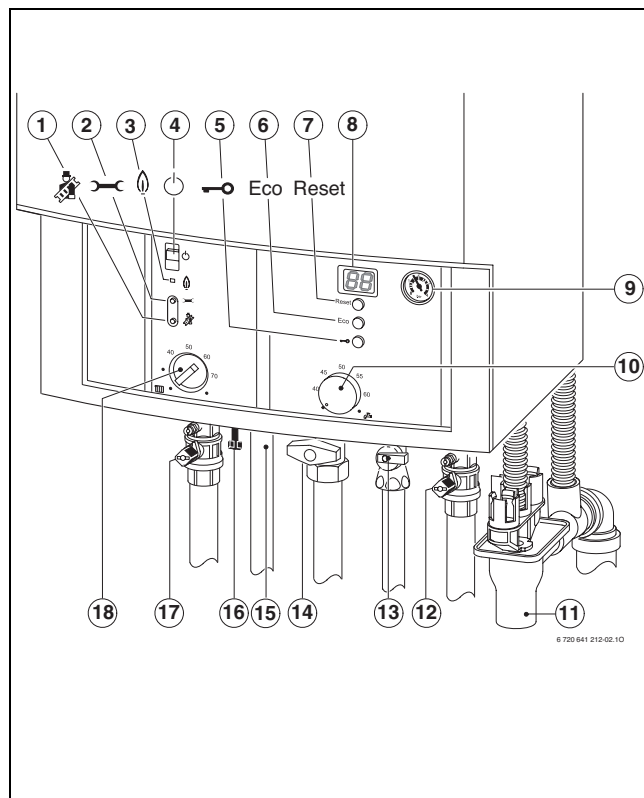

Малюнок. 2

- 1 Кнопка "Сажотрус" для фахівця (див. інструкцію з інсталяції)
- 2 Сервісна кнопка для фахівця (див. інструкцію з інсталяції)
- 3 Контрольна лампочка роботи пальника
- 4 Головний вимикач
- 5 Блокування кнопок
- 6 Кнопка «eco»
- 7 Кнопка «reset»
- 8 Дисплей
- 9 Манометр
- 10 Регулятор температури гарячої води
- 11 Воронкоподібний сифон (додаткове обладнання)
- 12 Кран зворотнього трубопроводу опалення
- 14 Запірний клапан для холодної води
- 15 Газовий кран (закритий)
- 16 Кран для холодної води
- 17 Кран для холодної води
- 18 Кран опалення контуру подачі
- 19 Регулятор температури прямого трубопроводу опалення

4 Введення в експлуатацію

Відкрити газовий кран

- ▶ Натиснути рукоятку та повернути вліво до упору (рукоятка вказує на напрямок потоку = ВІДКРИТО).

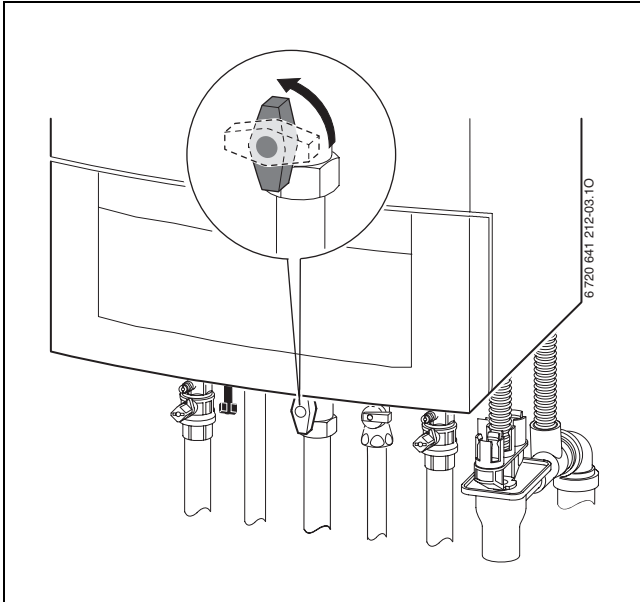

Малюнок. 3

Відкрити крани

- ▶ Чотирикутник повернути за допомогою ключа, доки насічка не встановиться у напрямку потоку.
Насічка поперек напрямку потоку = зачинено.

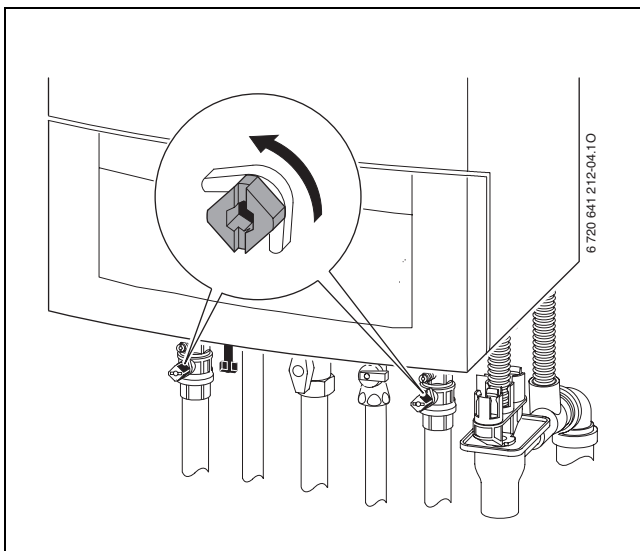

Малюнок. 4

Перевірити тиск води в системі опалення

Робочий тиск у нормальному режимі становить від 1 до 2 бар.а

- . Фахівець обов'язково повідомить Вас, якщо необхідно встановити більш високий тиск.

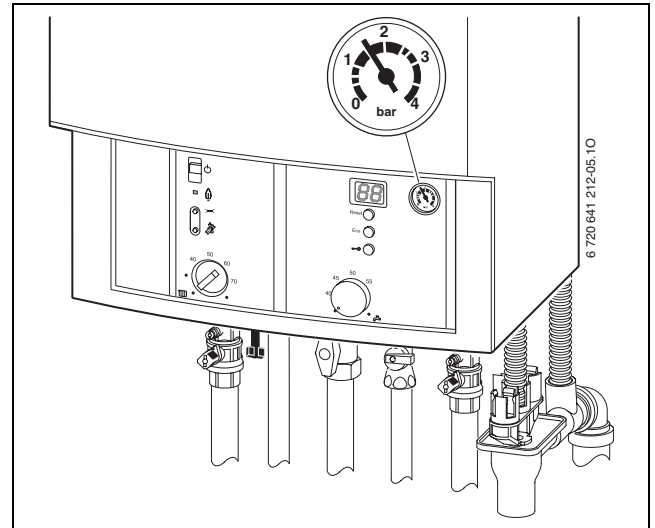

Малюнок. 5

Дозаповнення водою системи опалення

Заповнення водою у кожному приладі різне. Тому дозвольте фахівцю показати Вам процес наповнення саме Вашого приладу.



УВАГА: Існує ймовірність пошкодження пристрою.

- ▶ Заповнювати водою систему опалення дозволяється лише коли пристрій холодний.

При найвищій температурі не можна перевищувати **максимальний тиск 3 бар**(спрацьовує запобіжний клапан).

5 Користування

Ця інструкція з експлуатації стосується лише приладу.

В залежності від того, який використовується регулятор для опалення, деякі функції розрізняються у обслуговуванні.

Наступні можливості зовнішнього терморегулятора можуть знайти своє використання:

- погодозалежний регулятор встановлюється зовні приладу
- використовується кімнатний регулятор температури приміщення
- у кожному варіанті можлива комбінація з дистанційним керуванням.



Тому звертайте увагу на відповідні позначки в інструкції з експлуатації до регулятора опалення, який Ви використовуєте.

5.1 Увімкнення/вимкнення приладу

Увімкнення

- ▶ Увімкнути прилад головним вимикачем. Температура прямої лінії подачі відображається на дисплеї.

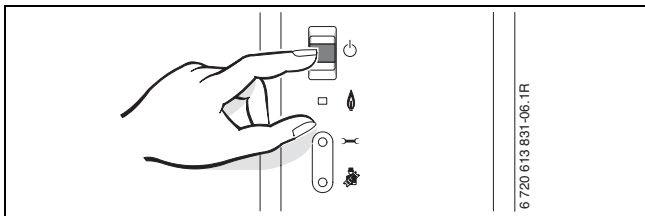

Малюнок. 6



Якщо на дисплеї з'являється символ  поперемінно зі значенням температури подачі, значить працює програма наповнення сифону.

Програма наповнення сифону піклується про заповнення сифону для відведення конденсату після першого пуску приладу та після довготривалого простою. Тому протягом 15 хвилин прилад працює з мінімальною тепловою потужністю.

Вимкнення

- ▶ Вимкнути прилад головним вимикачем. Дисплей згасає.
- ▶ Якщо прилад потрібно вимкнути на тривалий період: виконуйте вказівки щодо захисту від замерзання (→ Розділ 5.7).

5.2 Увімкнення опалення

Максимальна температура лінії подачі може бути встановлена між 35 °C та приблизно 90 °C.



За наявності системи опалення підлоги необхідно дотримуватися максимально дозволеної температури в прямому трубопроводі.

- ▶ Відрегулюйте максимальну температуру подачі за допомогою регулятора температури подачі  на опалювальній установці відповідно до типу опалювальної системи:
 - для опалювання підлоги: припл. 50 °C
 - для низькотемпературного опалення: приблизно 75 °C
 - для опалення з температурою в прямому трубопроводі припл. до 90 °C : Праворуч до упору

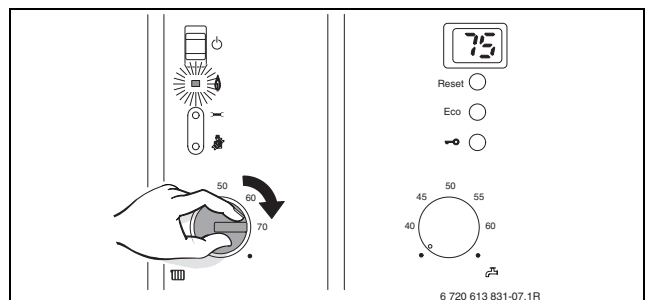

Малюнок. 7

Якщо палик працює, контрольна лампочка світиться кольором.

5.3 Регулювання опалення



Звертайте увагу на вказівки в інструкції з експлуатації до регулятора опалення, який Ви використовуєте. Там показано,

- ▶ як Ви можете настроїти температуру приміщення,
- ▶ як Ви можете економно опалювати та заощаджувати енергію.
- ▶ як настроїти час опалювальну криву на погодному регулюванні.

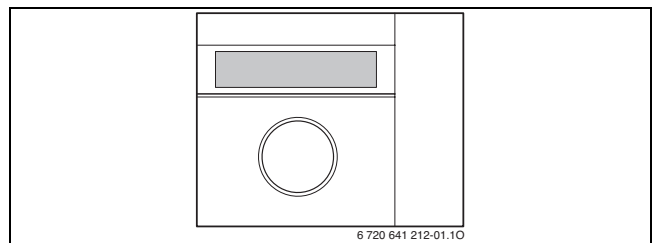

Малюнок. 8

5.4 Регулювання температури гарячої води (GB042-22K)

- ▶ Встановити температуру гарячої води на регуляторі температури . На дисплеї протягом 30 секунд блимає встановлене значення температури гарячої води.

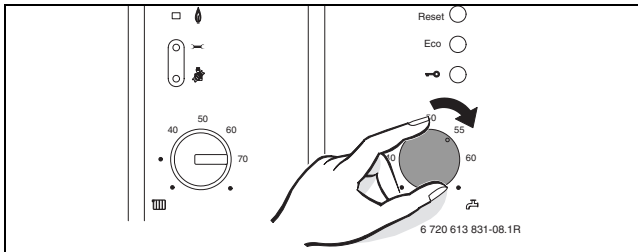

Малюнок. 9

Температурний регулятор гарячої води 	Температура гарячої води
● Ліворуч до упору	приблизно 40 °C
40 до 60	Ціна поділки відповідає бажаній температурі на виході
● Праворуч до упору	прибл. 60 °C

Таб. 2

Кнопка «есо»

Натискаючи кнопку «есо» доки вона не засвітиться, можна обирати між **комфортним режимом** та **ощадливим економічним режимом**.

Комфортний режим, кнопка «есо» не світиться (основна настройка)

Котел **постійно** підтримує задану температуру гарячої води, завдяки чому скорочується тривалість її очікування.

Тому котел час від часу автоматично включається, навіть якщо не відбувається водорозбір.

Ощадливий режим, горить еко-кнопка

- Нагрів до встановленої температури відбувається лише тоді, коли був забір гарячої води.

5.5 Регулювання температури гарячої води (GB042-22)

- ▶ Встановити температуру гарячої води на регуляторі температури . На дисплеї протягом 30 секунд блимає встановлене значення температури гарячої води.

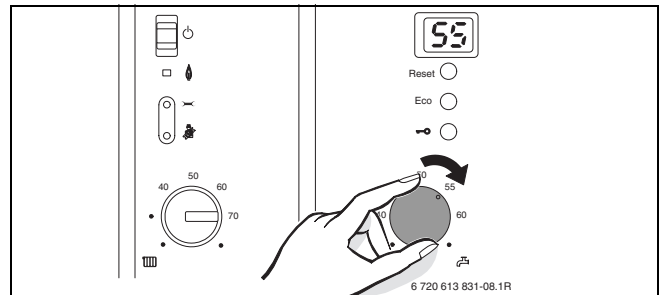

Малюнок. 10



ПОПЕРЕДЖЕННЯ: Існує загроза гідротермічного опіку!

- ▶ У звичайному (нормальному) режимі експлуатації не слід призначати температуру вище 60 °C.
- ▶ Температуру до 70 °C слід встановлювати лише для проведення термічної дезинфекції.

Температурний регулятор гарячої води 	Температура гарячої води
● Ліворуч до упору	приблизно 15 °C (захист від замерзання)
● Праворуч до упору	прибл. 70 °C

Таб. 3

Кнопка ЕСО

Натискаючи кнопку «есо» доки вона не засвітиться, можна обирати між **комфортним режимом** та **ощадливим економічним режимом**.

Комфортний режим, кнопка ЕСО не світиться (заводська настройка)

У комфортному режимі активується пріоритет бойлера. Перш за все здійснюється нагрів води до заданої температури для бойлера. Тільки після цього котел переключається у режим опалення.

Заощадливий режим, ЕСО індикатор світиться

В ощадливому режимі прилад змінює кожних десять хвилин режим опалення та заощадж.

5.6 Режим «Літо» (опалення не працює; тільки приготування гарячої води)

- ▶ Занотувати позицію регулятора температури прямого трубопроводу опалення III.
- ▶ Повернути регулятор температури подачі III вліво до упору ❄️.
Насос контуру опалення вимкнено, тобто система опалення не працює. Залишатиметься активною функція приготування гарячої води, а також не перериватиметься електроживлення терморегуляторів опалення й таймера.

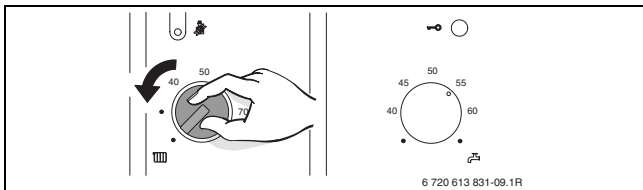

Малюнок. 11

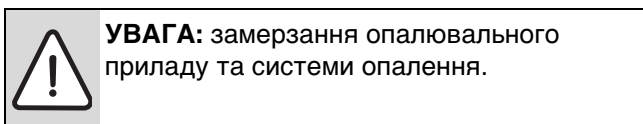

Докладнішу інформацію наведено у відповідних інструкціях до регуляторів.

5.7 Захист від морозу

Захист системи опалення від замерзання:

- ▶ Слід залишати прилад включеним, встановлюючи регулятор температури подачі III мінімум у позицію 1.

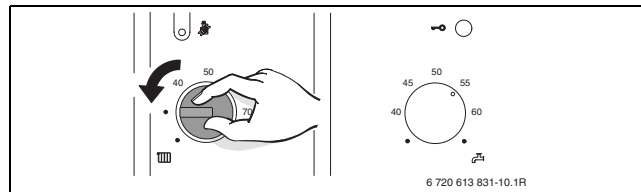

Малюнок. 12

- ▶ Влити засіб від замерзання у гарячу воду, коли прилад вимкнений, та спорожнити контур гарячої води.

Докладнішу інформацію наведено у відповідних інструкціях до регуляторів.

Захист від замерзання бойлера:

- ▶ Повернути регулятор проти ⌚ годинникової стрілки до упору (15 °C).

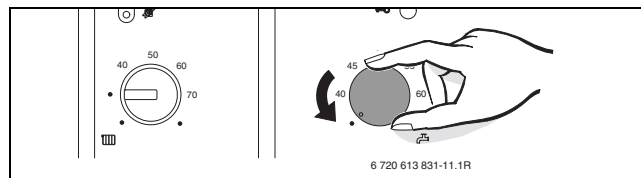

Малюнок. 13

5.8 Блокування кнопок

Блокування кнопок діє на регулятор температури лінії подачі, регулятор температури гарячої води та всі кнопки, головного вимикача та кнопки «Сажотрус».

Увімкнути блокування кнопок:

- ▶ Натиснути кнопку, доки на дисплеї не зміниться  та відобразиться температура прямої лінії опалення.

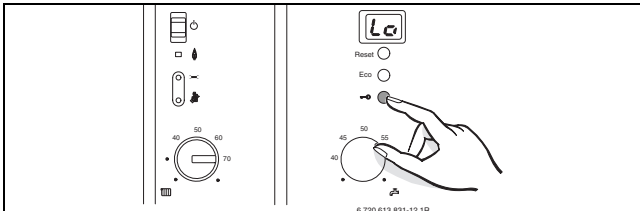

Малюнок. 14

Вимкнути блокування кнопок:

- ▶ Тримати кнопку, доки на дисплеї не залишиться тільки температура прямого трубопроводу опалення (подачі).

5.9 Функціональні помилки

UBA H3 контролює усі пристрої системи безпеки приладу, регулювання та керування.

Якщо під час експлуатації виникає збій, лунає попереджувальний акустичний сигнал та блимає індикатор роботи котла.



Якщо Ви натиснете будь-яку кнопку, попереджувальний сигнал вимкнеться.

Дисплей показує неполадку та може блимати кнопка «reset».

Якщо блимає кнопка «reset»:

- ▶ Натиснути кнопку «reset» та тримати її, доки на дисплеї не з'явиться .
Котел знову почне працювати, а дисплей показуватиме актуальну температуру в прямому трубопроводі опалення.

Якщо кнопка «reset» не блимає:

- ▶ Вимкнути і знову увімкнути котел.
Котел знову почне працювати, а дисплей показуватиме актуальну температуру в прямому трубопроводі опалення.

Якщо помилка не скасовується:

- ▶ зв'яжіться зі спеціалізованим підприємством або сервісною службою та повідомте їм дані приладу (→ стор. 14).



Опис повідомлень дисплея Ви можете знайти на сторінці 12.

5.10 Термічна дезінфекція для приладів з бойлером

Термічна дезінфекція охоплює систему гарячої води включно з місцями водозабору. У геліобойлерах геліочастина бойлера не охоплюється.



ПОПЕРЕДЖЕННЯ: Існує загроза гідротермічного опіку!

Перегріта вода може призвести до тяжких опіків.

- ▶ Здійсніть термічну дезінфекцію тільки під час відсутності необхідності в гарячій воді.



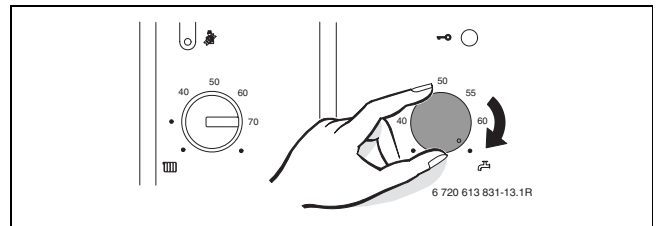



- ▶ Закрийте місця розбору гарячої води.
- ▶ Попередьте мешканців про загрозу опіку гарячою водою.
- ▶ У разі наявності регулятора опалення з приготування гарячої води встановіть відповідний час і температуру програмою приготування води.
- ▶ У разі наявності рециркуляційної помпи встановіть її на безперервний режим роботи.
- ▶ Поверніть регулятор температури гарячої води праворуч до упору (приблизно 70 °C).



Малюнок. 15

- ▶ Дочекайтеся максимальної температури.
- ▶ Відкривайте крани розбору гарячої води послідовно, починаючи з найближчого і закінчуючи найвіддаленішим місцем водорозбору гарячої води, щоб впродовж 3 хвилин витікала гаряча вода з температурою 70 °C.
- ▶ Знову встановіть регулятор температури гарячої води, рециркуляційну помпу і регулятор опалення на нормальний режим роботи.

5.11 Повідомлення на дисплеї

Дисплей	Опис
	Необхідна перевірка
	Блокування кнопок активне
	Активізовано програму заповнення сифону
	Активізовано програму видалення повітря
	Неприпустимо швидке зростання температури лінії подачі (контроль градієнту) Режим опалення переривається на дві хвилини.
	Функція просушування (dry function). Якщо на погодозалежному регуляторі Функцію видалення повітря активовано підлоги, дивиться інструкцію з експлуатації для регулятора.
	Активний нагрів води

Таб. 4

6 Рекомендації по заощаджуванню енергії

Економне опалювання

Котел сконструйовано так, щоб забезпечити найменше споживання газу та найменший вплив на довкілля при найбільшій комфортності для користувача. Подача газу до пальника узгоджується з актуальною потребою в теплі під час опалення приміщення. Прилад продовжує працювати з малим полум'ям, якщо потреба в теплі зменшується. Фахівці називають такий процес «постійним регулюванням». Завдяки постійному регулюванню зменшуються коливання температури і рівномірно розподіляється тепло в приміщеннях Вашої оселі. **Наприклад, може статися так, що котел працюватиме тривалий час, але при тому витратитиме значно менше газу, ніж апарати, які постійно вмикаються і вимикаються.**

Перевірка/обслуговування

Для того, щоб витрати газу та навантаження на довкілля залишалися якомога нижчими протягом тривалого часу, ми радимо Вам із сертифікованим сервісним центром укласти договір на технічне обслуговування, який передбачає щорічний технічний огляд приладу та його сервісне обслуговування у випадку необхідності.

Регулювання опалення

В Німеччині відповідно до § 12 щодо заощадження енергії (EnEV) регулювання опалення здійснюється за допомогою регулятора температури приміщення або за допомогою регулятора, що приводиться в дію в залежності від кліматичних умов, та вентилю термостата.

Додаткові вказівки Ви знайдете у посібнику з експлуатації регулятора опалення.

Термостатичні вентилі

Термостатичні вентилі слід відкривати повністю, щоб забезпечити бажану температуру в приміщенні. Тільки, якщо після тривалого періоду не вдається досягти бажаної температури, слід змінити на регуляторі характеристичну криву опалювання, тобто температуру в приміщенні.

Опалювання підлоги

Температуру в прямому трубопроводі не слід задавати вище максимального значення, рекомендованого виробником труби.

Провітрювання

Під час провітрювання не залишати вікно на тривалий час відчиненим або напіввідчиненим. Інакше з приміщення буде витягуватися тепло, при цьому істотно не поліпшуючи повітрообмін в приміщенні. Краще відкрити вікна навстіж на короткий час.

Під час провітрювання термостатичні вентилі на радіаторах закрити.

Гаряча вода

Радимо задавати якомога меншу температуру гарячої води.

Менша настройка на терморегуляторі забезпечує дуже велике заощадження енергії. Окрім того, слід пам'ятати, що високі температури гарячої води спричиняють суттєве утворення накипу та, відповідно, значне погіршення роботи котла (наприклад, збільшення часу підігрівання або зменшення виходу води).

Рециркуляційна помпа гарячої води

Якщо в системі є рециркуляційна помпа, слід настроїти її через таймер (наприклад, на періоди «Ранок», «Полудень», «Вечір»).

7 Загальні рекомендації

Чищення облицювання

Протерти облицювання зволоженою тканинною серветкою. Категорично забороняється застосування абразивних або їдких мийних та очищувальних засобів.

Відомості про апарат

Якщо Ви звертаєтесь до підприємства з сервісного обслуговування, потрібно надати точні дані стосовно Вашого приладу. Ці дані Ви знайдете на фірмовій табличці типу або на наклейці з типом приладу на обшивці.

Logamax plus (наприклад, GB042-22K)

.....

Дата виготовлення (ДВ)

.....

Дата введення в експлуатацію:

.....

Виконавець мотажних робіт:

.....

Примітки

Роберт Бош Лтд.
Відділення Будерус
вул. Крайня, 1
02660, Київ - 660, Україна
info@buderus.ua
www.buderus.ua

Buderus